

Aktualizacja mapy zasadniczej
w zakresie S + U + W

Skala 1 : 1 000

KERG 735 / 20 / 2009

Sekcja: 531.441.153, 201

zasięg aktualizacji

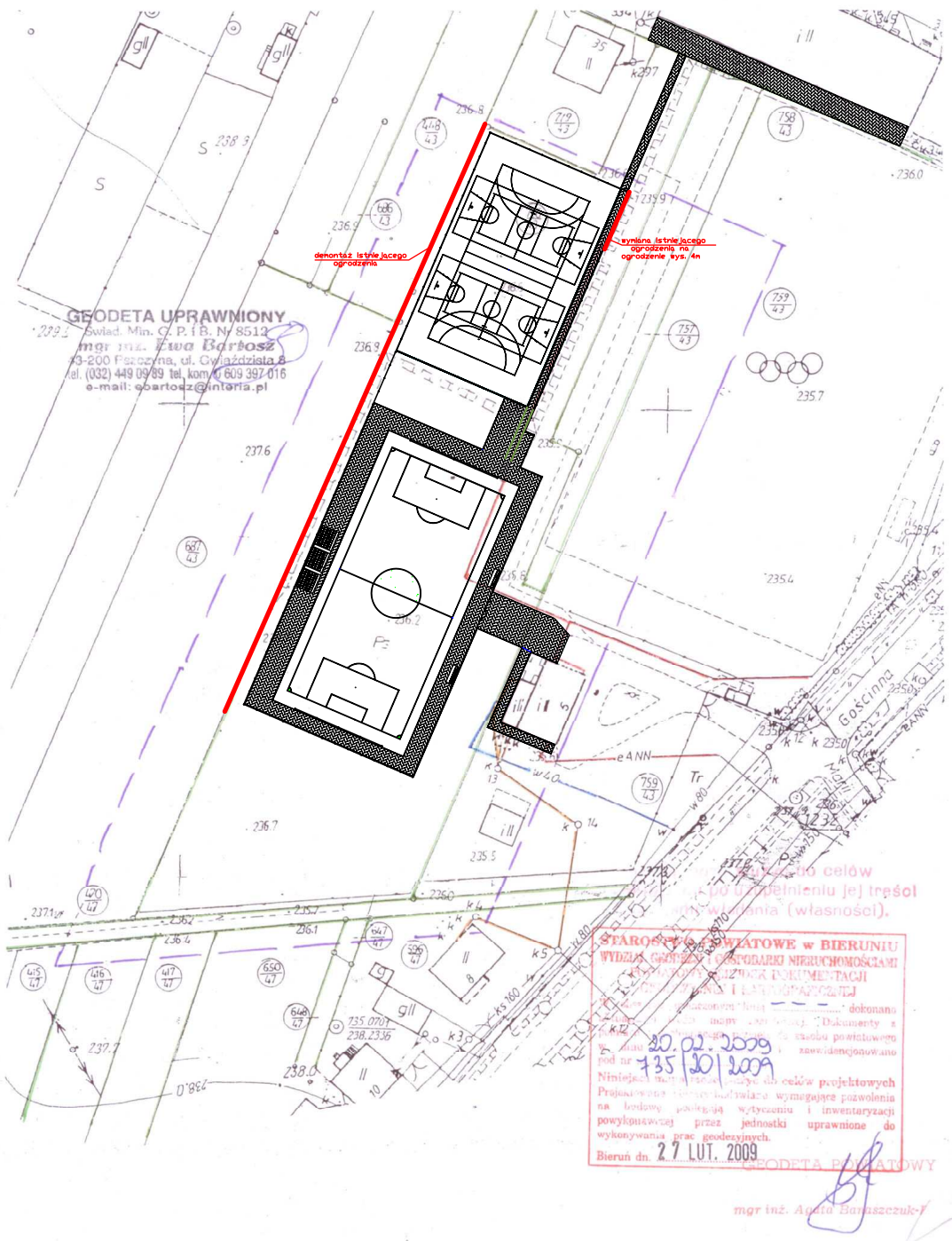

GEODETA UPRAWNIONY
Swiad. Min. G. P. i B. Nr 8512
mgr inż. Ewa Bartosz
43-200 Paszeczna, ul. Cylindrzysta 2
tel. (032) 449 09 89 tel. kom. 609 397 016
e-mail: eobartosz@interia.pl

STAROSTWO POWIATOWE w BIERUNIU
WYDZIAŁ GEODEZJI I REZERWACJI NIERUCHOMOŚCIAMI
ZAKŁAD REZERWACJI I KONTROLI DOKUMENTACJI
GEODEZJI I REZERWACJI NIERUCHOMOŚCIAMI
ZAKŁAD REZERWACJI I KONTROLI DOKUMENTACJI
Dokumentacja geodezyjna, wykonana w całości, dokonano
weryfikacji mapy zasadniczej. Dokumenty z
K.12 z dnia 20.02.2009 do składu powiatowego
zawieszono w sprawie geodezyjnej pod nr
735/20/2009
Niniejszym stwierdzamy, że cele projektowych
Pracowni Geodezyjnej w Bieruniu wymagają pozwolenia
na budowę posiadają wytyczenie i inwentaryzacji
powykonanej przez jednostki uprawnione do
wykonywania prac geodezyjnych.
Bieruń dn. 27 LUT. 2009

mgr inż. Agnieszka Buzaszczuk

spero		Paweł Stoboda 43-190 Niekolów, ul. Szkolna 1B/71 tel. +48 502 253 228	
INWESTOR	Urząd Gminy Bojszowy	PRACOWNIA	Pracownia Geodezyjna i Rezerwacji Nieruchomościami
INWESTYCJA	Budowa zespołu boisk sportowych "Orlik 2012"	BRANŻA	BRANŻA
		FAZA	proj. bud.-wyk.
TYTUL	Bojszowy, ul. Gościńska 6	WYMIAR	
OPRACOWANIE	Projekt budowlano-wykonawczy budowy boisk sportowych "Orlik 2012"	NR RYS.	1A
TYTUL RYSUNKU	ZESPÓŁ BOISK SPORTOWYCH RZUT DŁGŁY	SKALA	1:1000
PROJEKTOWAL	mgr inż. Izabela Nicyszczewicz nr upr. 351/01	DATA	03-06-09

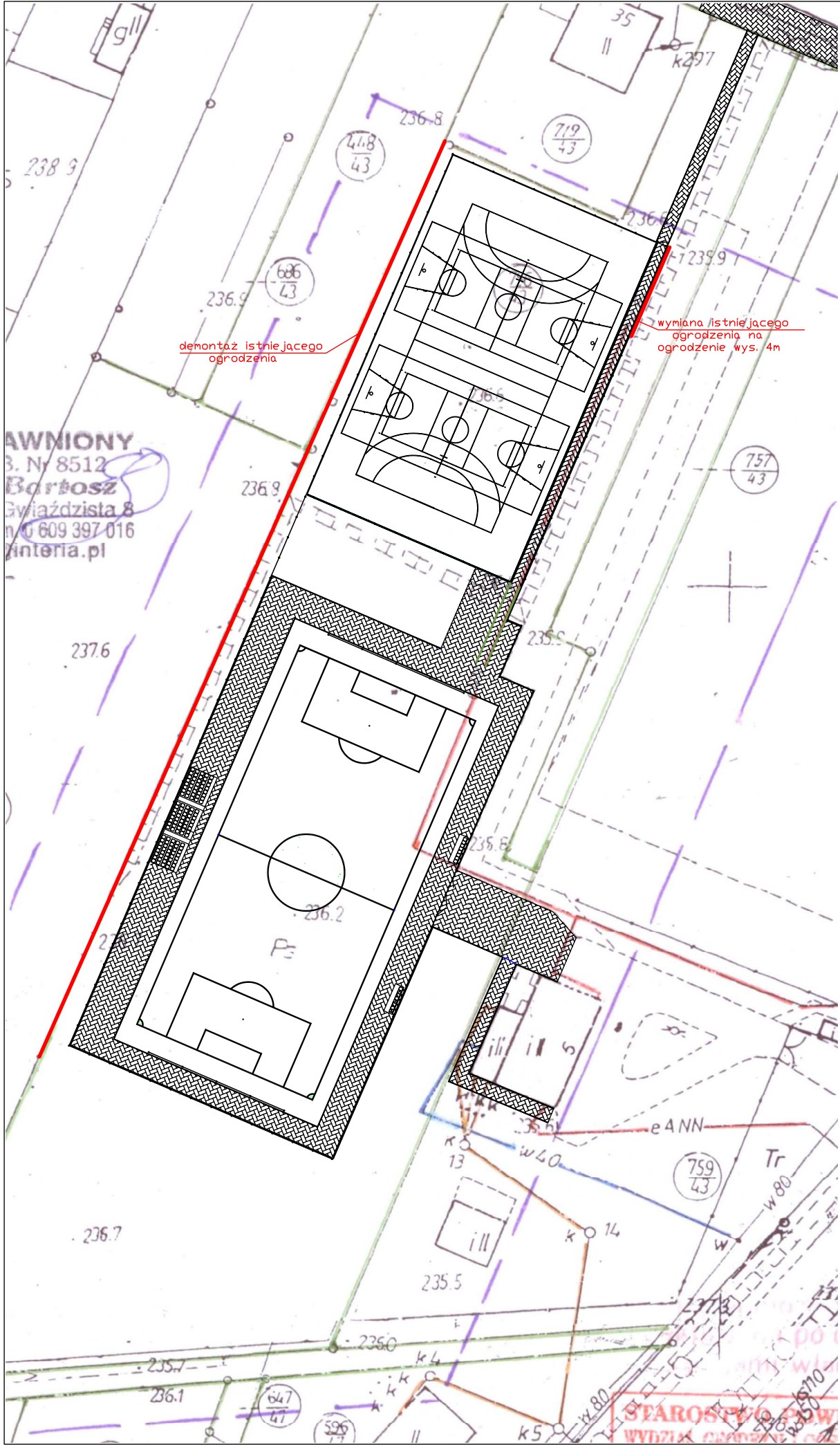

AWNIONY
 B. Nr 8512
Bartosz
 Gwiazdzista 8
 tel. 609 397 016
 interia.pl

demontaż istniejącego
 ogrodzenia

wymiana istniejącego
 ogrodzenia na
 ogrodzenie wys. 4m

spero		Paweł Stoboda 43-190 Niekolów, ul. Szkolna 1B/71 tel. +48 502 253 228	
INWESTOR	Urząd Gminy Boleszowy	SPRZĘTOWA	SPRZĘTOWA
INWESTYCJA	Budowa zespołu boisk sportowych "Orlik 2012"	BRANŻA	sanitarna
ADRES	Boleszowy, ul. Gościowa 6	FAZA	proj. bud.-wyk.
TYTUL	Projekt budowlano-wykonawczy budowy boisk sportowych "Orlik 2012"	WYMIAR	NR
TYTUŁ RYSUNKU	ZESP. BOISK SPORTOWYCH RZUT DOŁĄNY	RYC.	1B
PROJEKTOWAŁ	mgr inż. Izabela Mieczysławicz nr upr. 351/01	SKALA	1:500
		DATA	03-06-09

STAROSTWO POWIATOWE
 WYDZIAŁ GOSPODARSTWA I PLANISTYKI

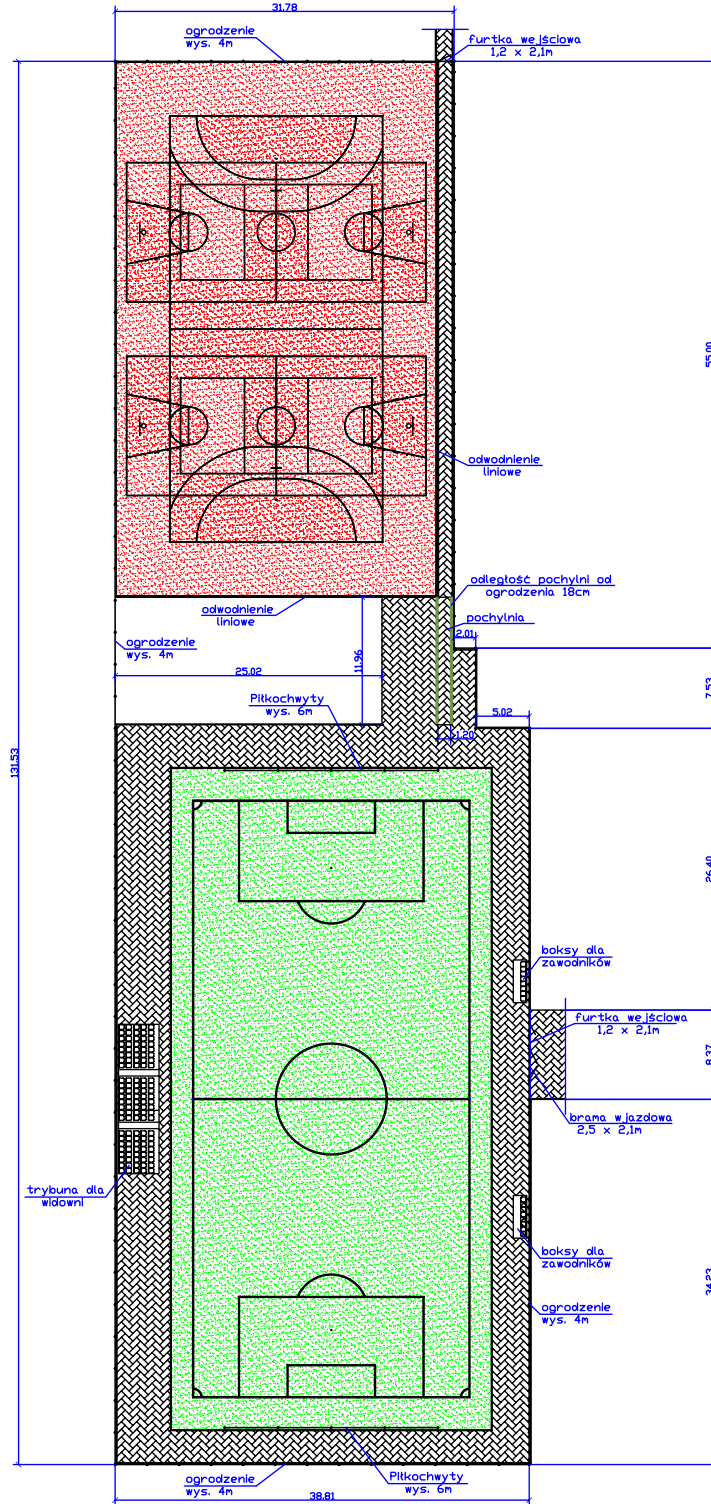

spero Paweł Stoboda, 43-190 Nikołów, ul. Szkolna 1B/71, tel. +48 502 253 228

INWESTOR	Urząd Gminy Bojszowy	SPRZĘTOWA	
INWESTYCJA	Budowa zespołu boisk sportowych "Orlik 2012"	BRANŻA	sportowa
ADRES	Bojszowy, ul. Gościowa 6	Faza	proj. bud.-wyk.
TYTUL OPRACOWANIA	Projekt budowlano-wykonawczy budowy boisk sportowych "Orlik 2012"	WYMIAR	M
TYTUL RYSUNKU	ZESPÓŁ BOISK SPORTOWYCH RZUT OGÓLNY	NR RYS.	2
PROJEKTOWAŁ	mgr inż. Izabela Mieczysławicz nr upr. 351/01	SKALA	1:500
		DATA	03-06-09

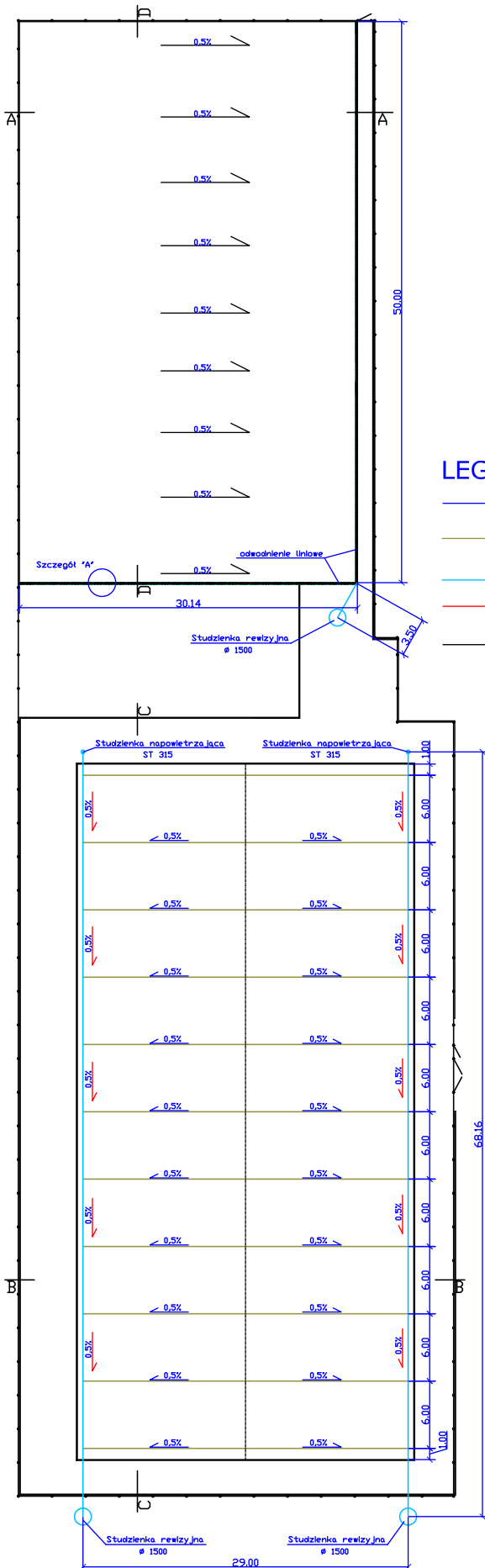

LEGENDA:

- Spadki odwodnienia
- Rury drenażowe PCV-U Ø100mm w geowłókninie
- Rury drenażowe PCV-U Ø200mm w geowłókninie
- Spadki odwodnienia do studzienki
- Spadki powierzchniowe

Szczegół "A"

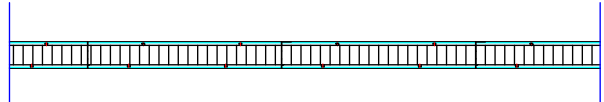

spero		Paweł Stoboda 43-190 Nikołów, ul. Szkolna 1B/71 tel. +48 502 253 228	
INWESTOR	Urząd Gminy Boleszowy	SPRZĘTOWY	SPRZĘTOWY
INWESTYCJA	Budowa zespołu boisk sportowych "Orlik 2012"	BRANŻA	sanitarna
ADRES	Boleszowy, ul. Gościłowa 6	Faza	proj. bud.-wyk.
TYTUL	Projekt budowlano-wykonawczy budowy boisk sportowych "Orlik 2012"	WYMIAR	M
OPRACZANIENIA	ZESPÓŁ BUDISK SPORTOWYCH ODWODNIENIE	NR RYS.	3
TYTUL RYSUNKU		SKALA	
PROJEKTOWAL	mgr inż. Izabela Nicyszczewicz nr upr. 351/01	DATA	03-06-09

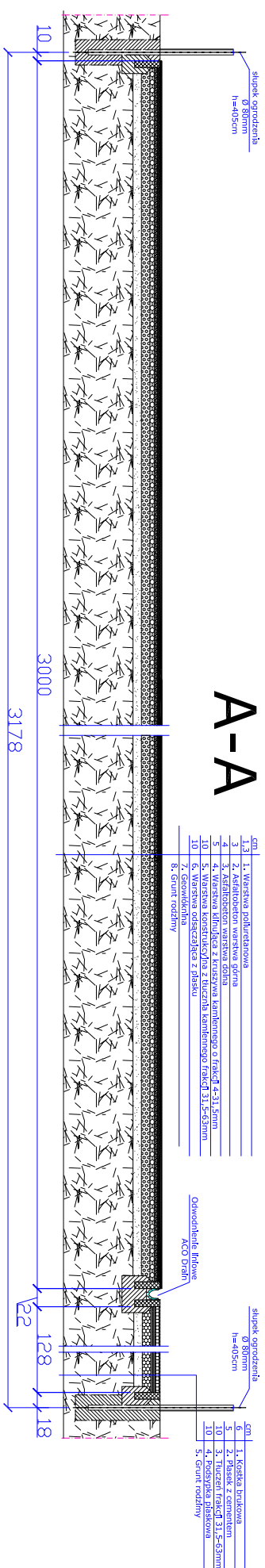

A-A

B-B

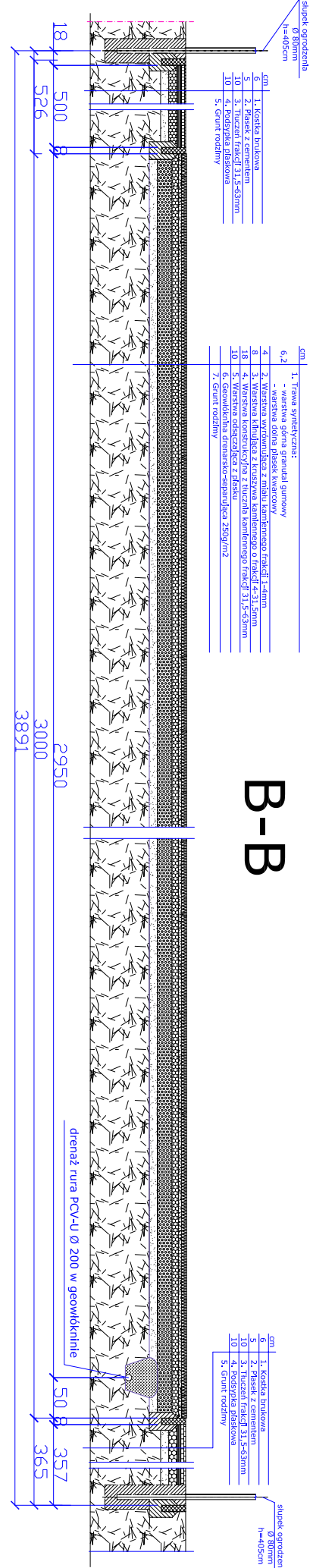

spero Projekt Sokoła ul. Sokoła 12/71
tel. +48 502 253 289

INWESTOR	Urząd Gminy Bojszowy	PRZETWÓRZENIE	
INWESTYCJA	Budowa zespołu boisk sportowych	BRANŻA	sanitarna
ADRES	Bojszowy, ul. Gościwna 6	FAZA	proj.
Tytuł	Projekt budowlano-rychowniczy budowy boisk sportowych - DPK 2012	WMIAR	CM
OPRACOWANIE	ZESPÓŁ BIEŻEK SPORTOWYCH PRZEMKOLE	NR RYS.	4A
Tytuł rysunku		SKALA	1:50
PROJEKTOWAŁ	mjr inż. Izabela Męczyńska	DATA	03-06-09
	nr upr. 351/03		

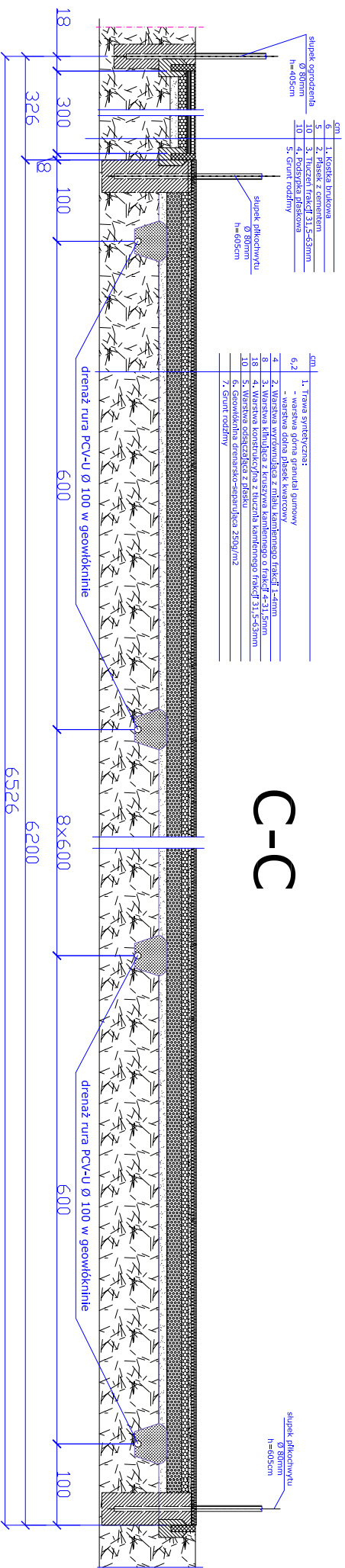

C-C

D-D

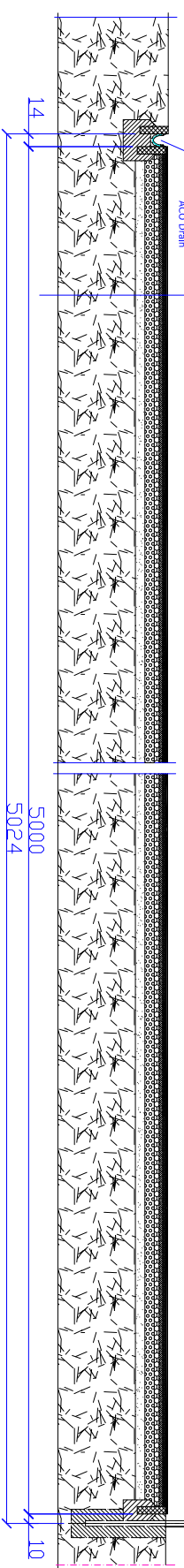

spero Projekt Sokołowski, ul. Sokołowa 12/71
 01-644 Warszawa, tel. +48 502 253 288

INWESTOR	Urząd Gminy Bojszowy	BRANŻA	inżynierska
INWESTYCJA	Budowa zespołu boisk sportowych	FAZA	projekt
ADRES	Bojszowy, ul. Gościowa 6	WYMIAR	4B
TYTUŁ	Projekt budowlano-wykonywaczy budowy boisk sportowych DNK 2012	NR RTŚ	150
OPRACOWANIE	ZESPÓŁ BIEŻEK SPORTOWYCH PRZEKROJE	SKALA	1:50
TYTUŁ RYSUNKU		DATA	03-06-09
PROJEKTOWAŁ	mgr inż. Izabela Myszczolacz nr upr. 351/03		

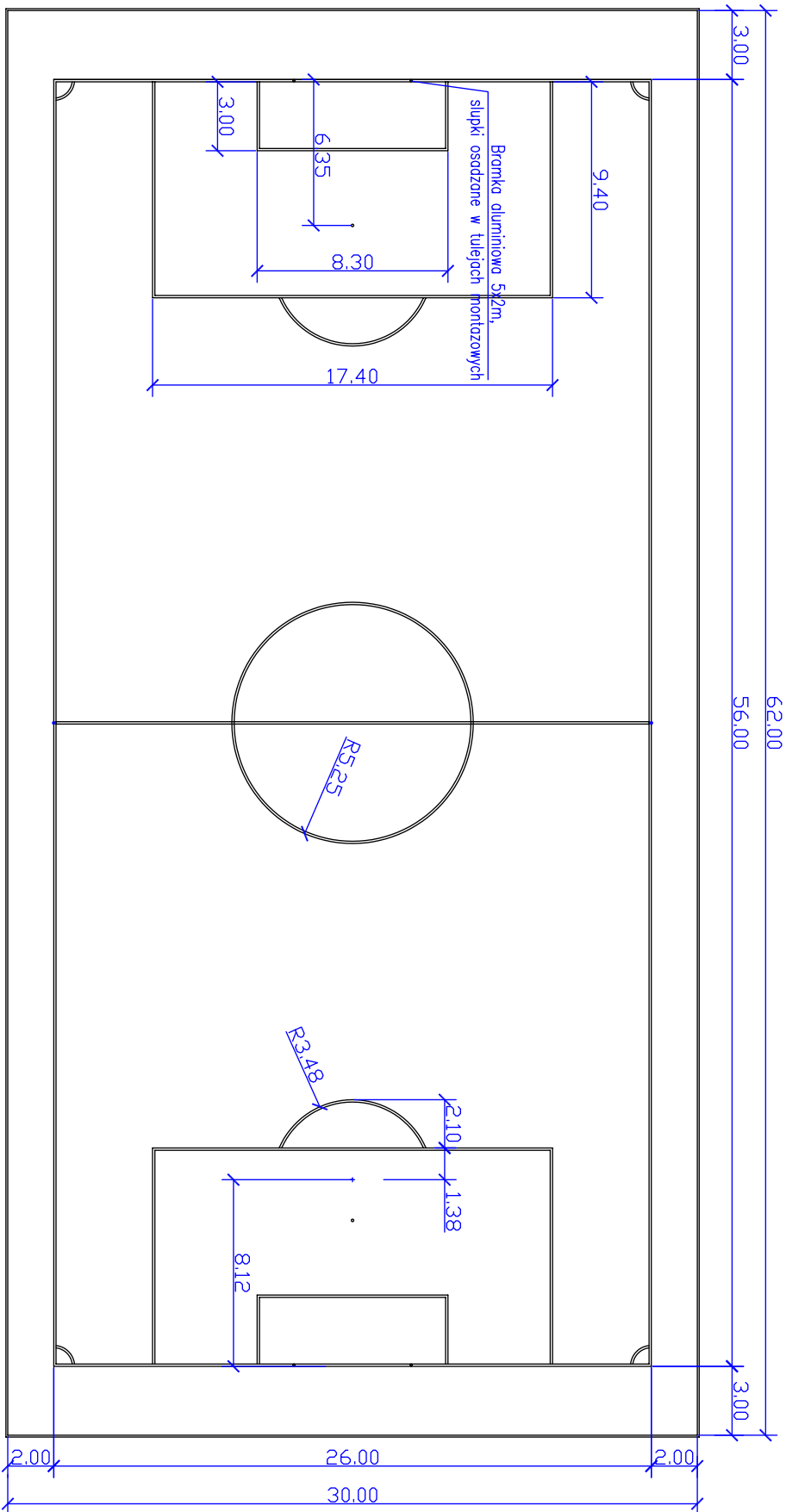

spero

Projekt Sokoła ul. Sokoła 12/71
tel. +48 502 253 289

INWESTOR	Urząd Gminy Bojszowy	PRZEKAZANIE	Przejęcie
INWESTYCJA	Budowa zespołu boisk sportowych Dział 5142	BRANŻA	architektoniczna
ADRES	Bojszowy, ul. Gościowa 6	FAZA	projekt
Tytuł	Projekt budowlano-rychowniczy budowy boisk sportowych Dział 5142	WMIAR	M
TYTUŁ RYSUNKU	ZESPÓŁ BOISK SPORTYWYCH BOISKU DO PIŁKI NOŻNEJ	NR RYS.	5
PROJEKTOWAŁ	mgr inż. Izabela Makyszczak nr upr. 351/03	SKALA	1:200
		DATA	03-06-09

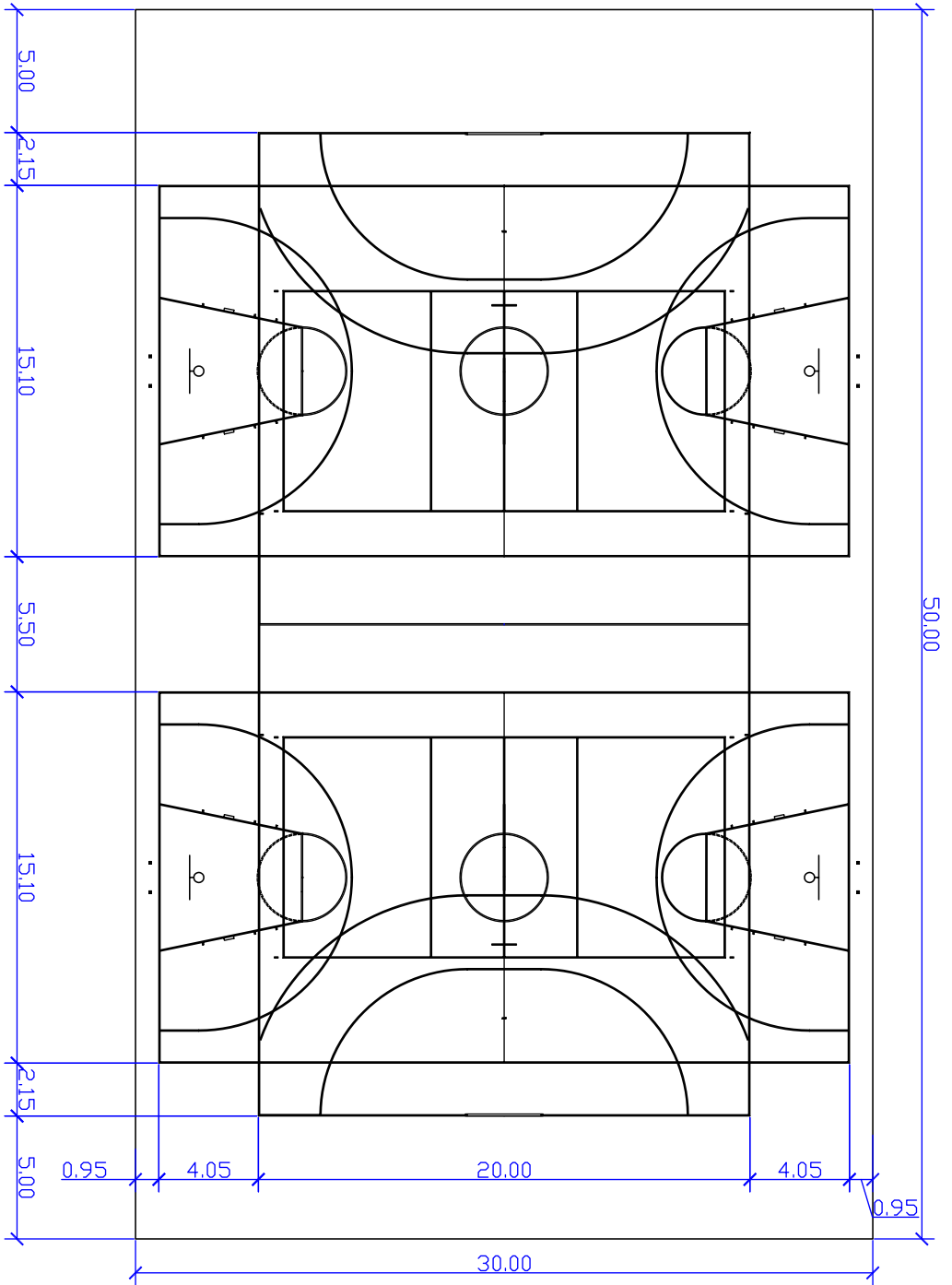

Paweł Sobolewski
 ul. Słowiańska 12/71
 03-605-100
 tel. 748 502 253 289

INWESTOR	Urząd Gminy Boguszy	PRZETWORZENIE	
INWESTYCJA	Budowa zespołu boisk sportowych ul. Włk. 50/2	BRANŻA	sportowa
ADRES	Boguszy, ul. Godczyna 6	FAZA	proj.
Tytuł	Projekt budowlano-rychobawczy budowy boisk sportowych ul. Włk. 50/2	WMIAR	M
OPRACOWANIE	ZESPÓŁ BIURK SPORTYWICH BOISKO WIELKOPOLSKIE	NR RTS.	6
Tytuł rysunku		SKALA	1:200
PROJEKTOWAŁ	mgr inż. Izabela Makyszczak nr upr. 351/01	DATA	03-06-09

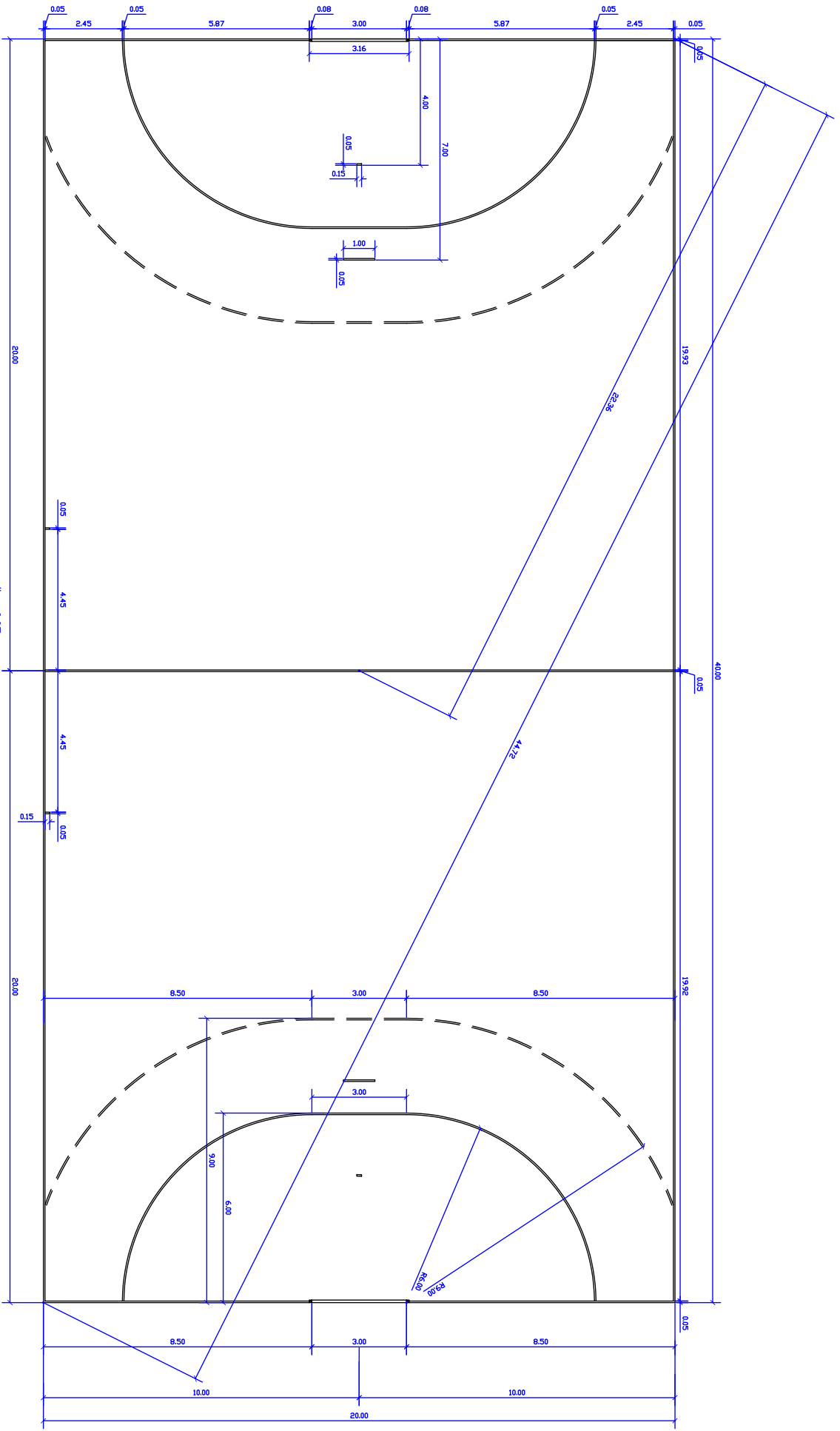

Szczegół mocowania tuleji

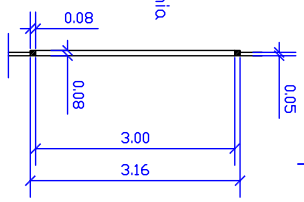

spero		Projekt Sokoła ul. Sokoła 12/71 ul. Sokoła 12/71 tel. +48 502 253 289	
INWESTOR	Urząd Gminy Bojszowy	PRACOWNIK	
INWESTYCJA	Budowa zespołu boisk sportowych Dział 5142	BRANŻA	architekturna
ADRES	Bojszowy, ul. Gościmna 6	FAZA	projekt
TYTUŁ	Projekt budowlano-rychowniczy budowy boisk sportowych Dział 5142	WYMIAR	M
OPRACOWANIE	ZESPÓŁ ARCH. SPORTOWYCH BIURO DLA PIAŁY REZUMECJ	NR	7
TYTUŁ RYSUNKU		RTS	
PROJEKTOWAŁ	mgr inż. Izabela Męczyńska	SKALA	
	nr upr. 351/01	DATA	03-06-09

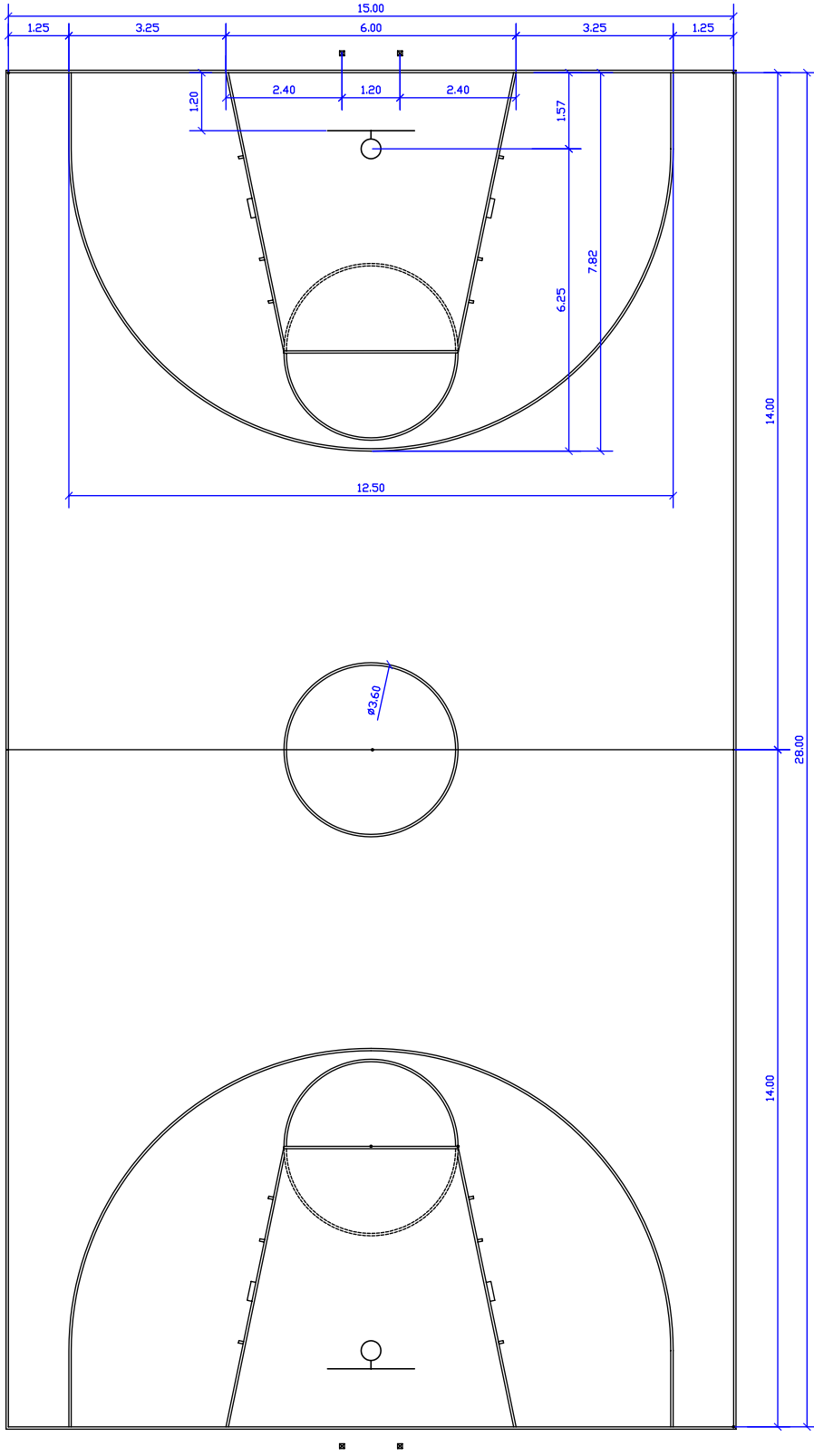

spero Paweł Stoboda, 43-190 Nikołów, ul. Szkolna 1B/71, tel. +48 502 253 228

INWESTOR	Urząd Gminy Bojszowy	SPRZĘTOWA	
INWESTYCJA	Budowa zespołu boisk sportowych "Orlik 2012"	BRANŻA	Sportowa
ADRES	Bojszowy, ul. Gościowa 6	Faza	proj. bud.-wyk.
Tytuł	Projekt budowlano-wykonawczy budowy boisk sportowych "Orlik 2012"	Wymiary	M
OPRACOWANIE	ZESPÓŁ BOISK SPORTOWYCH BOJSKO DO PIŁKI KOSZYKOWEJ	Nr rys.	8A
PROJEKTOWAL	mgr inż. Izabela Nicyszczyszcz nr upr. 351/01	Skala	1:100
		Data	03-06-09

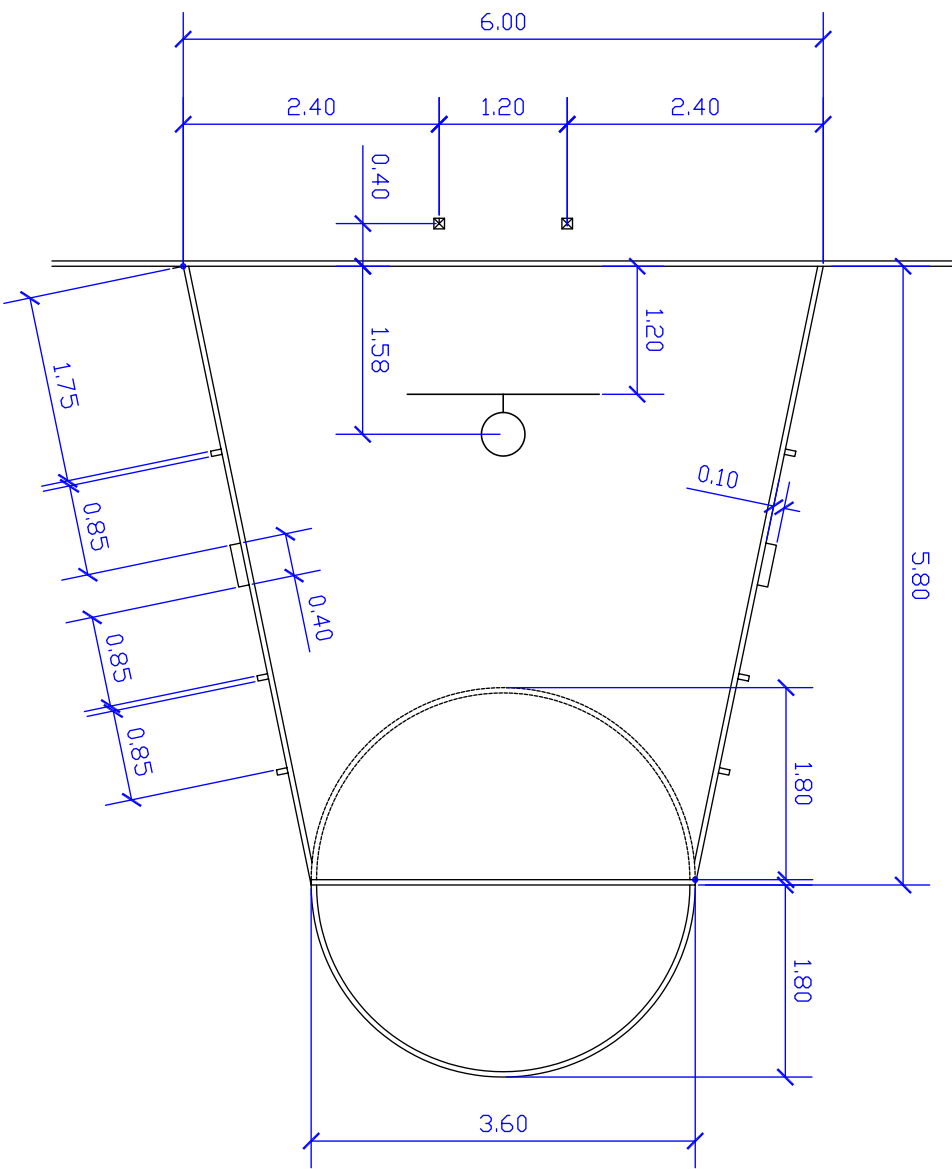

spero

Pracownia Szyboka ul. Szwajc 12/71
 52-100 Wrocław tel. +48 502 253 289

INWESTOR	Urząd Gminy Boleszów	PRZETWÓRZENIE	
INWESTYCJA	Budowa zespołu obiektów sportowych ul. Włk 501E	BRANŻA	architektoniczna
ADRES	Boleszów, ul. Godczyna 6	FAZA	proj. bud.-wyk.
OPRACOWANIE	Projekt budowlano-wykonawczy budowy obiektu sportowego ul. Włk 501E	WYMIAR	M
TYTUŁ RYSUNKU	ZESPÓŁ OBIEKTÓW SPORTOWYCH BOISKO DO PIŁKI KOSZYKOWEJ	NR RYS.	8B
PROJEKTOWAŁ	mgr inż. Izabela Męczyńska	SKALA	1:50
	nr upr. 351/01	DATA	03-06-09

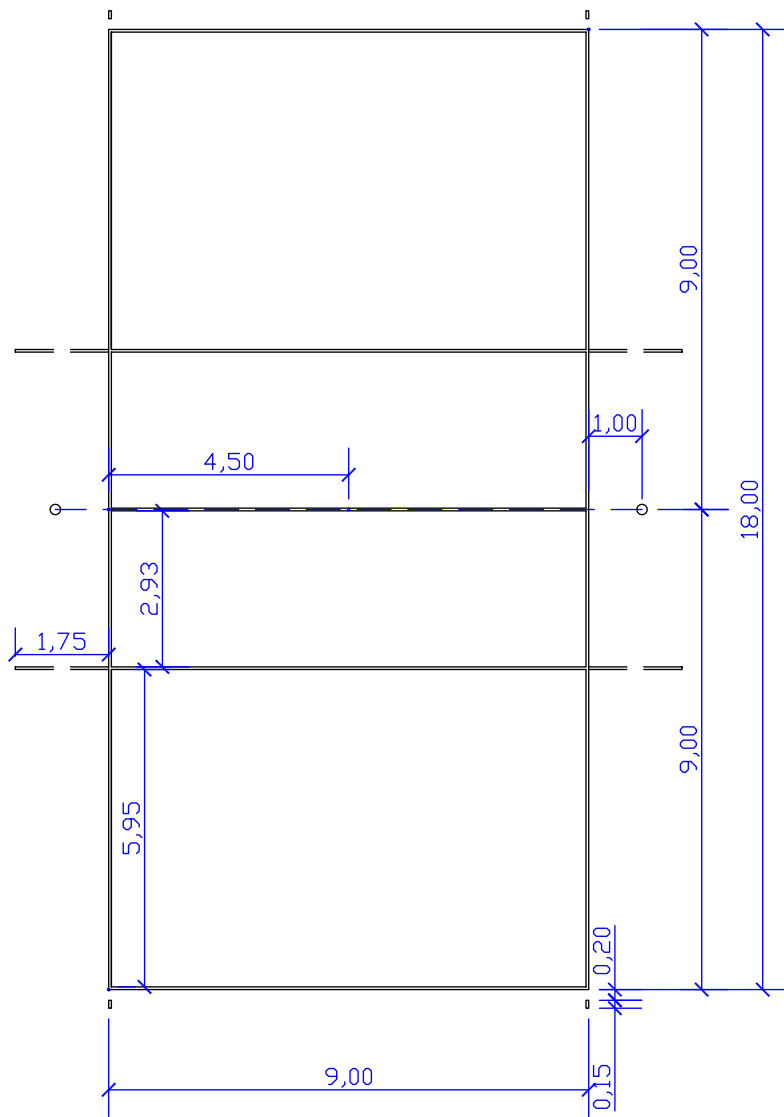

spero		Paweł Stoboda 43-190 Niekolów, ul. Szkolna 1B/71 tel. +48 502 253 228	
INWESTOR	Urząd Gminy Bojszowy	SPRZĘTOWA	BRANŻA
INWESTYCJA	Budowa zespołu boisk sportowych "Orlik 2012"	BRANŻA	projekt. architekton.
ADRES	Bojszowy, ul. Gościowa 6	Faza	proj.
Tytuł	Projekt budowlano-wykonawczy budowy boisk sportowych "Orlik 2012"	Wymiary	M
OPRACOWANIE	ZESPÓŁ ARCH. SPORTOWYCH BOISK DO PIŁKI SIATKOWEJ	Nr rys.	9
Tytuł rysunku	ZESPÓŁ ARCH. SPORTOWYCH BOISK DO PIŁKI SIATKOWEJ	Skala	1:100
PROJEKTOWAŁ	mgr inż. Izabela Nicyszczowicz nr upr. 351/01	Data	03-06-09

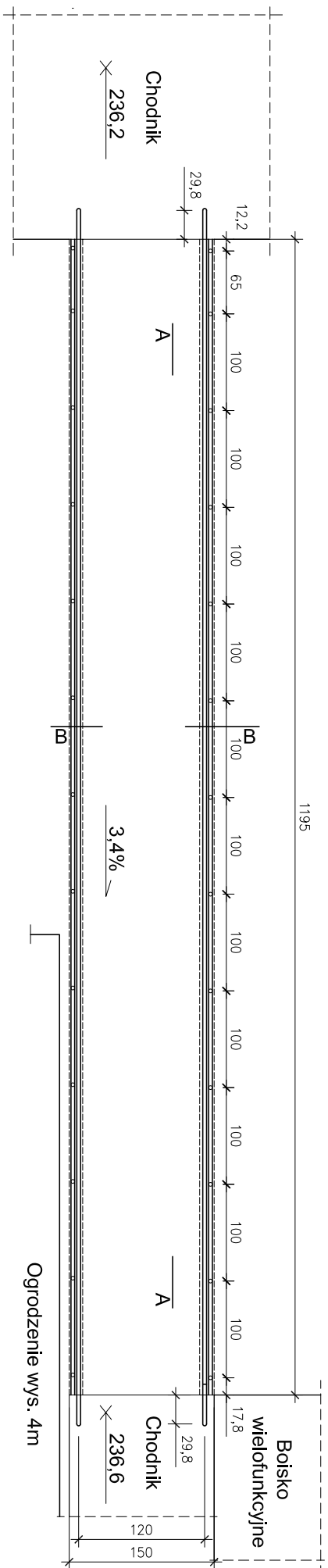

PRZEKRÓJ A-A

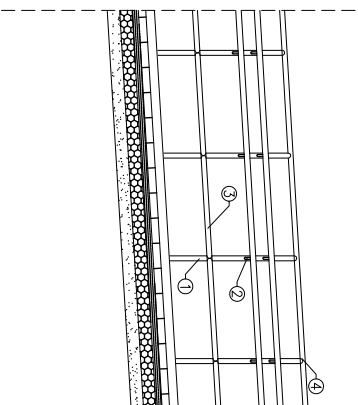

cm	
6	1. Kostka brukowa
5	2. Płasek z cementem
10	3. Tłuczni frakcji 3,1,5-5,3mm
10	4. Podsiypka piaskowa
	5. Grunt rodzimy

PRZEKRÓJ B-B

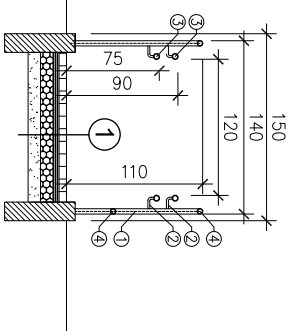

- ① Rura stalowa 5/4" (słupek)
- ② Pręt stalowy fi 16 (mocowanie pochwyty)
- ③ Rura stalowa 6/4" (pochwyty)
- ④ Rura stalowa 5/4" (słupek)

spero Pracownia Sztuka
ul. Słone 12/71
tel. +48 502 253 228

INWESTOR	Urząd Gminy Bojszowy	branża	architektura
INWESTYCJA	Budowa zespołu boisk sportowych	FAZA	projekt
ADRES	Bojszowy, ul. Godolina 6	WMIAR	prof.
TYTUL	Projekt Budowlano-wykonawczy Budowy boisk sportowych	NR	10
ORIGRAMIANA	ZESPÓŁ BOISK SPORTOWYCH POCHOTNA	RTS	10
TYTUL RYSUNKU		SKALA	
PROJEKTOWAŁ	mgr inż. Izabela Maliszewicz	DATA	03-08-09
	nr upr. 35/01		

OGRODZENIE Z PIKKOCHWYTEM

UNIKAT -
 -wszystkie elementy zewnętrzne projektuje się z elementów stalowych zabezpieczonych powłokami do metali (K2) oraz malowymi farbami do metali o strukturze sedymentowej (K2)
 -wszystkie wymiary należy sprawdzić na budowie
 -wszystkie roboty budowlane winny być prowadzone zgodnie ze sztuką budowlaną

FIGURA F1
 BRAMA JEDNOSPŁYTKOWA 120X210CM
 SKŁADZIOŁO - skrzydło bramy wykonane z zimnociętego profilu zamkniętego.
 Wypełnienie skłoda się z paneli ogrodzeniowych zgrzewanych punktowo.
 Brama wyposażona w zestaw zamkowe-zamkowy.

BRAMA B1
 BRAMA DWUSPŁYTKOWA 250X210CM
 SKŁADZIOŁO - skrzydło bramy wykonane z zimnociętego profilu zamkniętego.
 Wypełnienie skłoda się z paneli ogrodzeniowych zgrzewanych punktowo.
 Brama wyposażona w zestaw zamkowe-zamkowy.

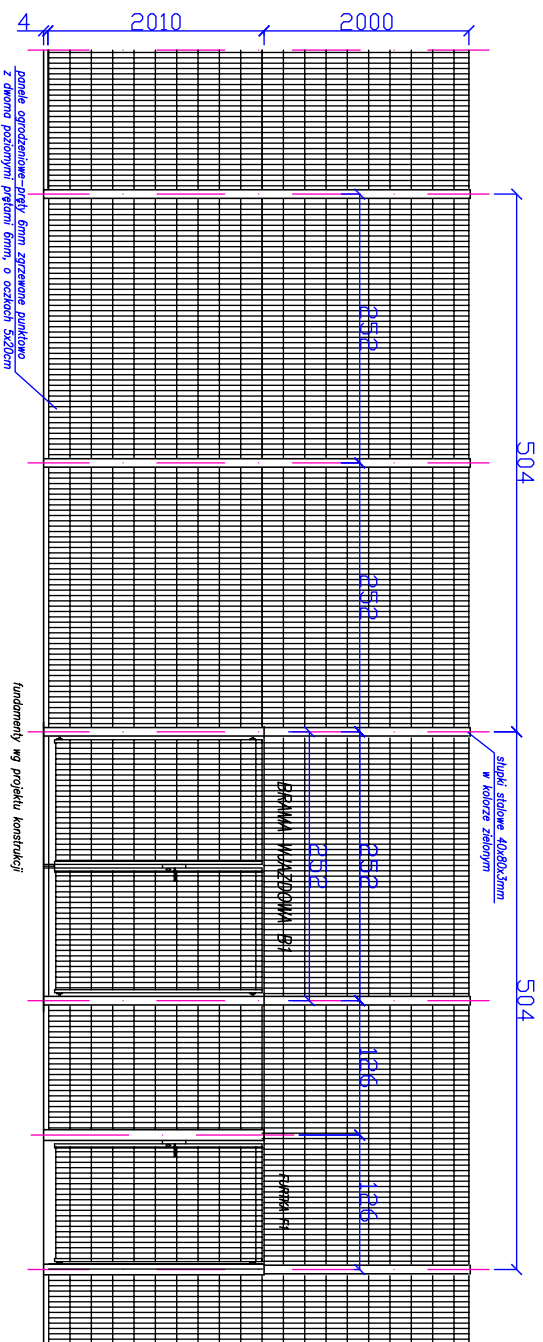
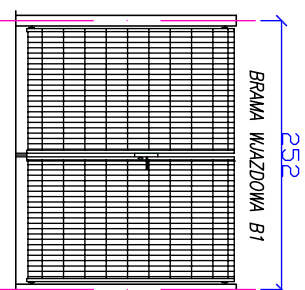

Projekt Sokołowski
 ul. Skolna 12/71
 tel. +48 502 253 228

INWESTOR	Urząd Gminy Bojszowy	PRZETWÓRZENIE	
INWESTYCJA	Budowa zespołu boisk sportowych ul. Włk. 501E	BRANŻA	sanitarna
ADRES	Bojszowy, ul. Godczyna 6	FAZA	proj.
TYTUŁ	Projekt budowlano-wykonawczy budowy boisk sportowych ul. Włk. 501E	WYMIAR	CM
OPRACOWANIE	ZESPÓŁ BIURSK SPORTOWYCH SZCZEGÓL OBRÓDZENIA	NR RYS.	11
TYTUŁ RYSUNKU		SKALA	1:50
PROJEKTOWAŁ	mgr inż. Izabela Makyszczak nr upr. 351/01	DATA	03-06-09

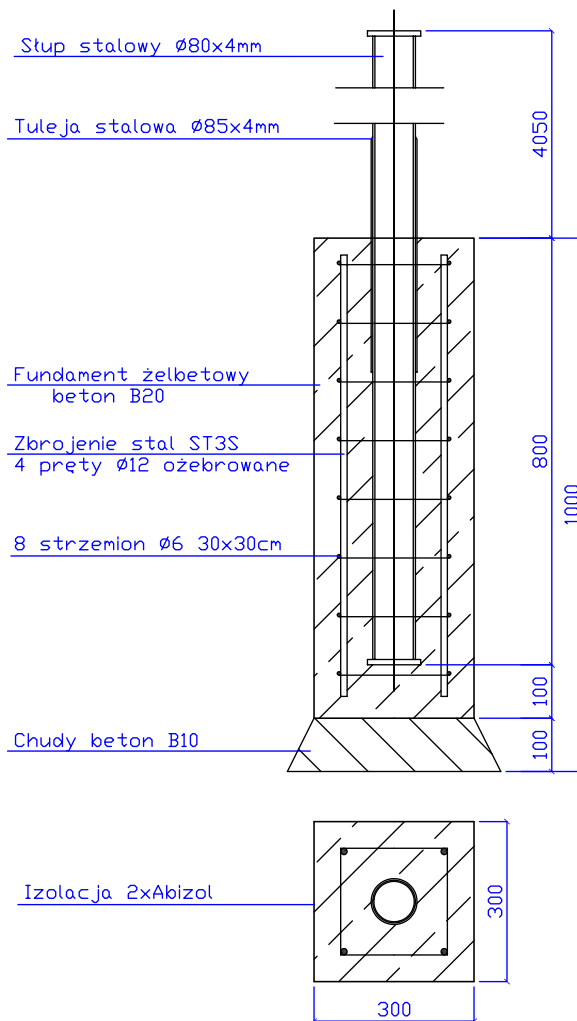

spero

Paweł Stoboda,
43-190 Nikołów, ul. Szkolna 1B/71
tel. +48 502 253 228

INWESTOR	Urząd Gminy Bojszowy	SPRZĘTOWA	
INWESTYCJA	Budowa zespołu boisk sportowych "Orlik 2012"	BRANŻA	Sanitarna
ADRES	Bojszowy, ul. Gościowa 6	Faza	proj. bud.-wyk.
TYTUL	Projekt budowlano-wykonawczy budowy boisk sportowych "Orlik 2012"	WYMIAR	M/M
TYTUL RYSUNKU	ZESPÓŁ BOISK SPORTOWYCH SŁUPEK OGRÓDZENIA	NR RYS.	12
PROJEKTOWAL	mgr inż. Izabela Nicyszczowicz nr upr. 351/01	SKALA	1:10
		DATA	03-06-09

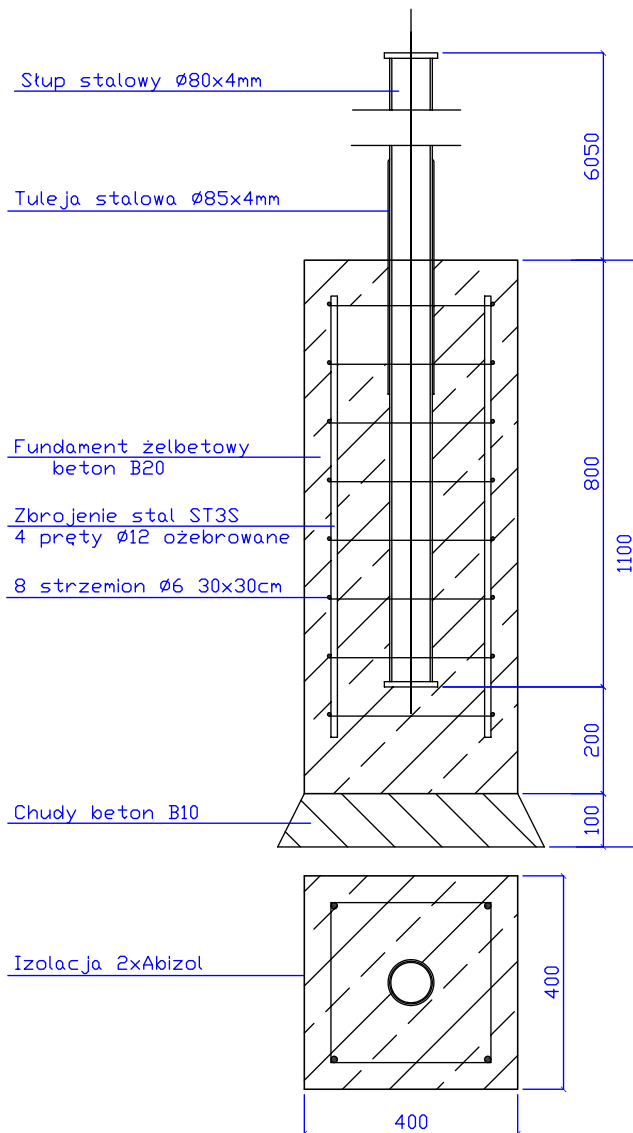

spero Paweł Stoboda
43-190 Nikołów, ul. Szkolna 1B/71
tel. +48 502 253 228

INWESTOR	Urząd Gminy Bojszowy	SPRZĘTOWA	
INWESTYCJA	Budowa zespołu boisk sportowych "Orlik 2012"	BRANŻA	Sanitarna
ADRES	Bojszowy, ul. Gościowa 6	PRZ.	bud.-wyt.
TYTUL OPRACOWANIA	Projekt budowlano-wykonawczy budowy boisk sportowych "Orlik 2012"	WYMIAR	M/M
TYTUL RYSUNKU	ZESPÓŁ BOISK SPORTOWYCH SŁUPEK PŁEKCHWYTU	NR RYS.	13
PROJEKTOWAL	mgr inż. Izabela Nicyszczowicz nr upr. 351/01	SKALA	1:10
		DATA	03-06-09

WIDOK Z PRZODU

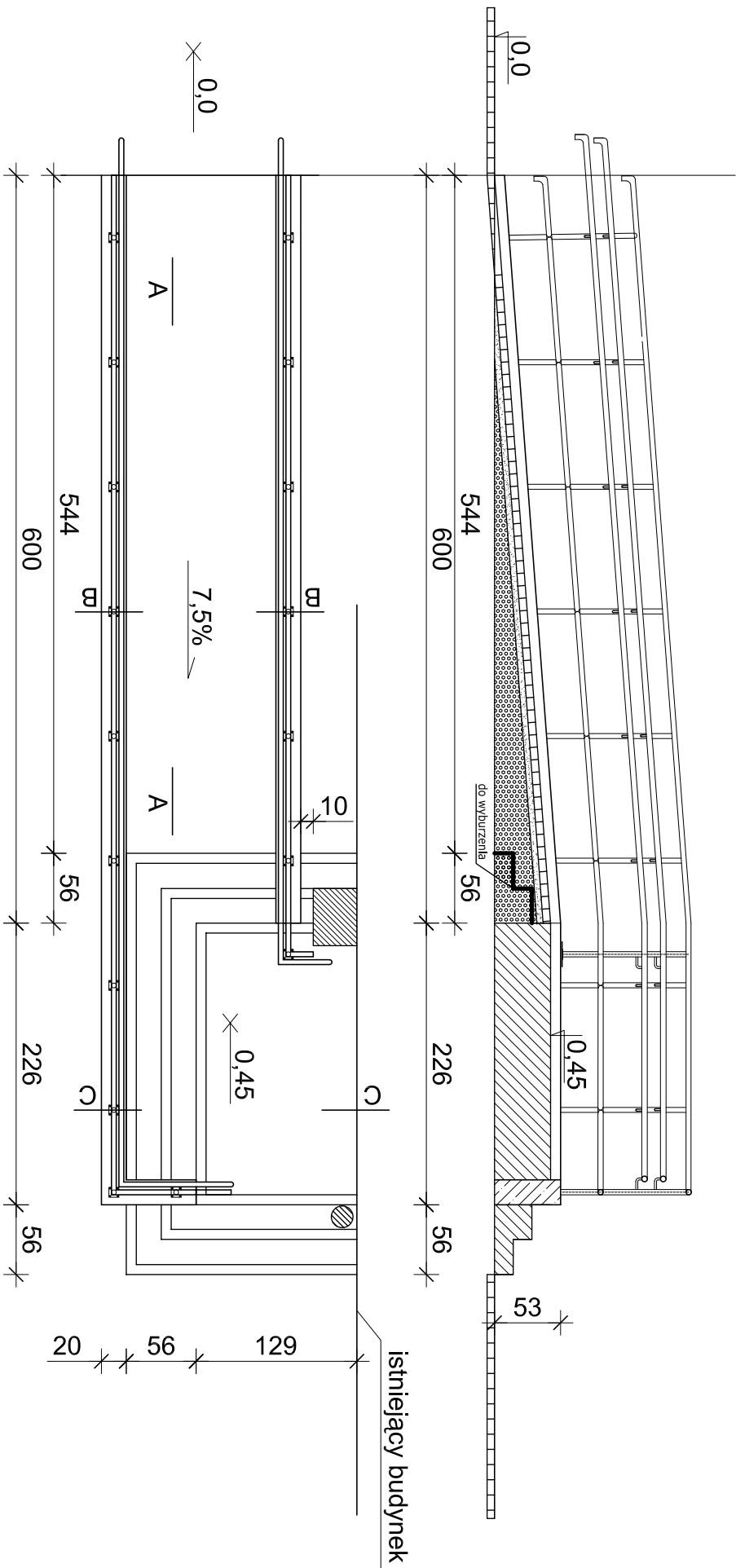

spero

Pracownia Architektura
ul. Słone 12/71
tel. +48 502 253 228

INWESTOR	Urząd Gminy Bojszowy	architektura
INWESTYCJA	Budowa zespołu boisk sportowych Olnik 2012	branża sportowa
ADRES	Bojszowy, ul. Godłomska 6	prof. bud.-wyk.
TYTUŁ ORIAKOWANIA	Projekt budowlano-wykonywaczy budowy boisk sportowych Olnik 2012	CM
TYTUŁ RYSUNKU	ZESPÓŁ BOISK SPORTOWYCH POCHITANIA PRZY WIEŚCI DO BUDOWNIKU	NR RTS. 14A
PROJEKTOWAŁ	mgr inż. Izabela Maliszewicz nr upr. 351/01	SKALA DATA
		103-08-09

PRZEKRÓJ A-A

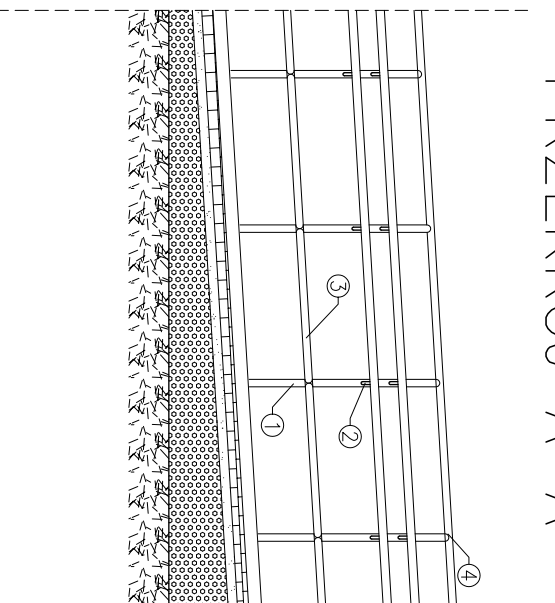

- ① Rura stalowa 5/4" (słupek)
- ② Pręt stalowy fi 16 (mocowanie pochwyty)
- ③ Rura stalowa 6/4" (pochwył)
- ④ Rura stalowa 5/4" (słupek)

PRZEKRÓJ B-B

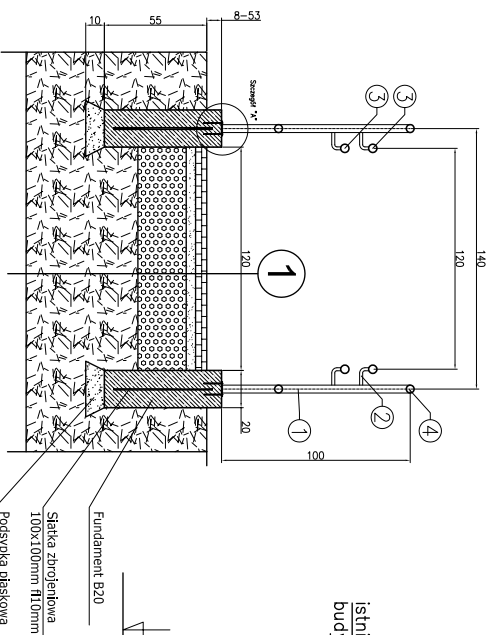

cm	
6	1. Kostka brukowa
5	2. Płasek z cementem
0-34	3. Tłuczeń frakcji 16-31, 5mm
	4. Istniejąca podbudowa/grunt rodzimy

①

PRZEKRÓJ C-C

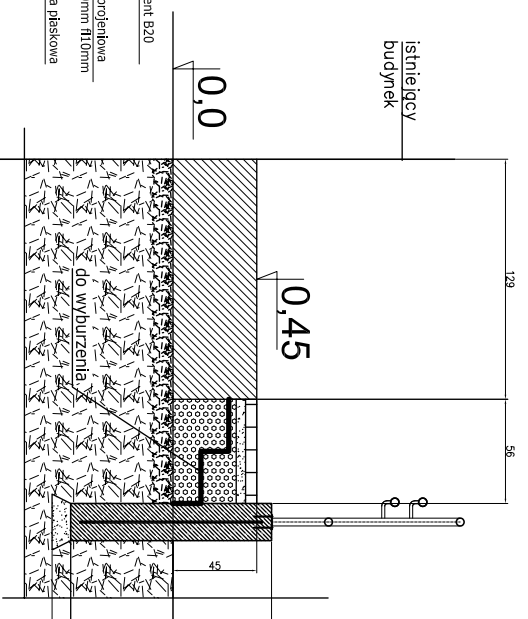

Szczegół "A"

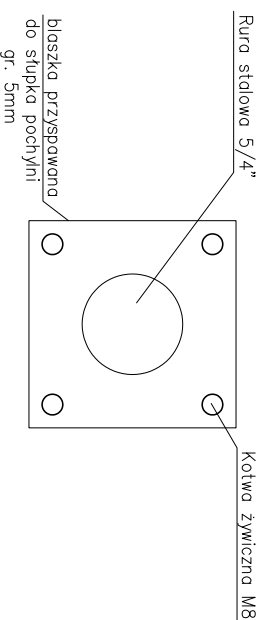

spero

Pracownia Szybka
ul. Słone 12/71
tel. +48 502 253 228

INWESTOR	Urząd Gminy Bojszowy	branża	architektura
INWESTYCJA	Budowa zespołu boisk sportowych	FAZA	projekt
ADRES	Bojszowy, ul. Gąsienic 6	WMIAR	CM
TITUL ORIAKOWANIA	Projekt budowlano-wykonawczy Budowy boisk sportowych Olnik 2012	NR RTS	14B
TITUL PRZELICZENIA	ZESPÓŁ BOISK SPORTOWYCH POCHYTAKA PRZY WIEŚCI DO BUDOWNIKU	SKALA	
PROJEKTOWAŁ	mgr inż. Izabela Maliszewicz nr upr. 351/01	DATA	03-08-09